

DIGITAL VIDEO RECORDER DVR-110

取扱説明書

特長

- 本体重量わずか65gのコンパクト設計。
- 撮影アングルなどの確認に便利な1.0インチ液晶モニター付。
- フル充電で最大約1時間45分の使用が可能(撮影環境により異なります)。
- 0~90° 可変可能な回転レンズ搭載。
- マイク内蔵で音声も同時に録音。
- 2GB~8GBのmicroSD/SDHCカード対応。
※2GBで最大約60分の動画が記録可能(撮影環境により異なります)。
※microSDカード(2GB)付属。
- 付属のUSBコードでパソコンに簡単接続。撮影データをパソコンで管理できます。
※対応OS: Windows 2000/XP/7
- ボディは、軽量で強度・耐食性に優れたアルミダイカスト採用。

※製品/パッケージ(個装箱)および本取扱説明書に記載されている各種名称・会社名・商品名などは各社の商標または登録商標です。
なお、本文中ではTMや(R)などの記号を記載しない場合があります。

セット内容

- 本体×1
- microSDカード(2GB)×1
- USBコード×1
- ACアダプター×1
- シガープラグアダプター×1
- 取扱説明書(保証書付)

注意事項

- 本製品は防水ではありませんので、水濡れ等にはご注意ください。
- 本製品の使用により生じた事故などの損害については、当社で一切責任を負いかねます。あらかじめご了承ください。
- 仕様は予告無く変更する場合があります。

各部の名称

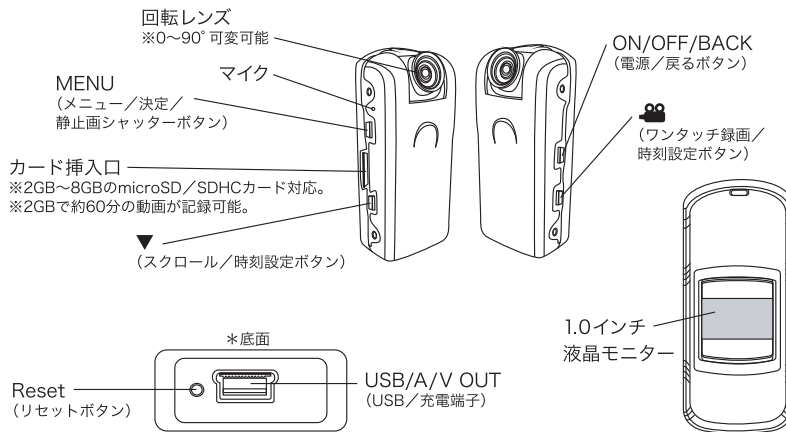

1 ご使用前の準備

①バッテリーの充電

※充電中は画面右上に緑色のコンセントマークが点滅します。80%充電になると点滅が止まります。
100%充電まではさらにそのまま60分～90分充電してください。
※充電しながら録画、再生可能です。

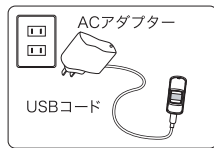

【家庭用コンセントから充電】

※電源オフ時でも充電を開始すると、電源オンとなり充電中は電源オフにできません。充電後USBコードを抜いてから電源オフにしてください。

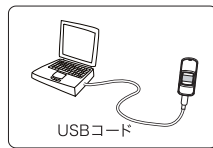

【パソコンから充電】

※パソコンが起動している状態で充電する場合は、本体の電源がオンの状態でUSBコードを挿してください。本体の電源がオフの場合、パソコンとの連携モードになります。

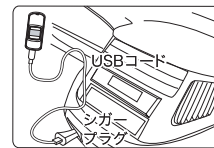

【シガーソケットから充電】

※電源オフ時でも充電を開始すると、電源オンとなり充電中は電源オフにできません。充電後USBコードを抜いてから電源オフにしてください。

②microSDカードの装着

「10 microSD/SDHCカードの装着と取外し」の「①装着」の欄を参照してください。

③時計合わせ

「7 各種設定」の「①Date/Time(時刻合わせ)」の欄を参照してください。

2 電源のオン/オフ



【電源のオン】

ON/OFF/BACKを約2秒押します。
※約4秒後LCDモニターに「Protec」の表示が出てその後、時刻表示に変わります。



【電源のオフ】

ON/OFF/BACKを約2秒押します。
※充電中はオフに出来ません。

※ご使用になる前に必ず充電を行ってください。
(「10 使用前の準備」を参照)

3 動画の撮影

①録画の開始

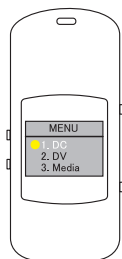

MENUを押してMENU画面を表示させます。

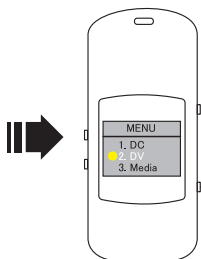

▼を押して「2. DV」を選択します。
※選択された項目に黄色●マークが付き文字が白色になります。

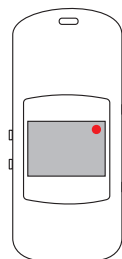

MENUを押すと録画が始まります。
※画面右上に赤●マークが点滅します。

【注意】

※録画ファイルは60分ごとに分割作成されます。
※満容量のカードで録画を開始するとモニター画面に「CARD FULL」と表示され録画開始出来ません。

②録画の一時停止/終了

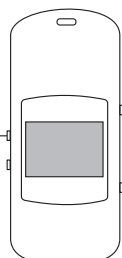

ON/OFF/BACKを押すと録画を終了しMENU画面に戻ります。

MENUを押すと録画を一時停止します。
※画面右上の赤●マークが消えます。

※再度MENUを押すと録画を再開することができます。

★便利な機能 ワンタッチ録画機能

電源オン時は「DV」優先となっているのでMENU画面を表示せずに (ワンタッチ録画ボタン) ですぐに録画を開始することができます。

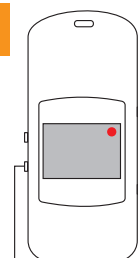

を押すと録画が始まります。
※画面右上に赤●マークが点滅します。

4 静止画の撮影

①撮影する

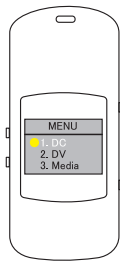

MENUを押して
MENU画面を
表示させます。

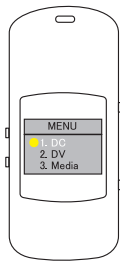

▼を押して
「1. DC」を選択します。
※選択された項目に
黄色●マークが付き
文字が白色になります。

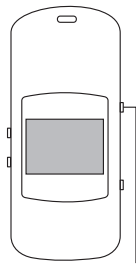

MENUを押して
撮影します。
続けて撮影する場合は
再度MENUを押して撮影します。

【注意】

※満容量のカードで
撮影しようとする
モニター画面に
「CARD FULL」と
表示され撮影出来ません。

②MENU画面に戻る

ON/OFF/BACKを押すと
MENU画面に戻ります。

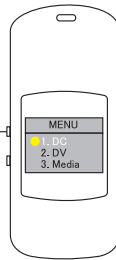

5 撮影した動画を見る／削除する

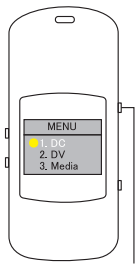

MENUを押して
MENU画面を
表示させます。

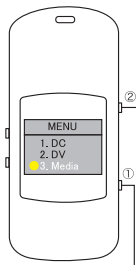

①▼を押して
「3. Media」を
選択します。
②MENUを
押します。

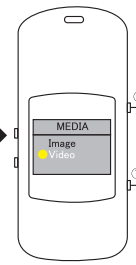

①▼を押して
「Video」を
選択します。
②MENUを
押します。

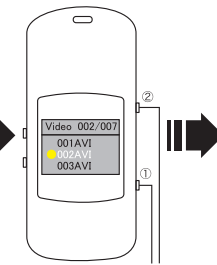

①データの一覧が
表示されるので
▼を押して任意の
データを選択します。
②MENUを押します。

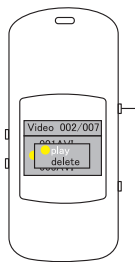

【再生する場合】
「play」が選択されてい
ることを確認し、MENUを
押します。

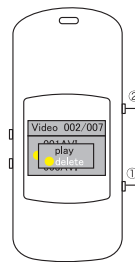
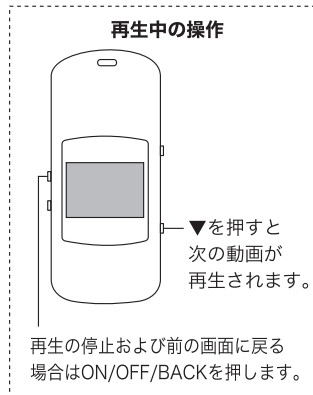

【削除する場合】
①▼を2回押して
「delete」を
選択します。
②MENUを押します。

6 撮影した静止画を見る／削除する

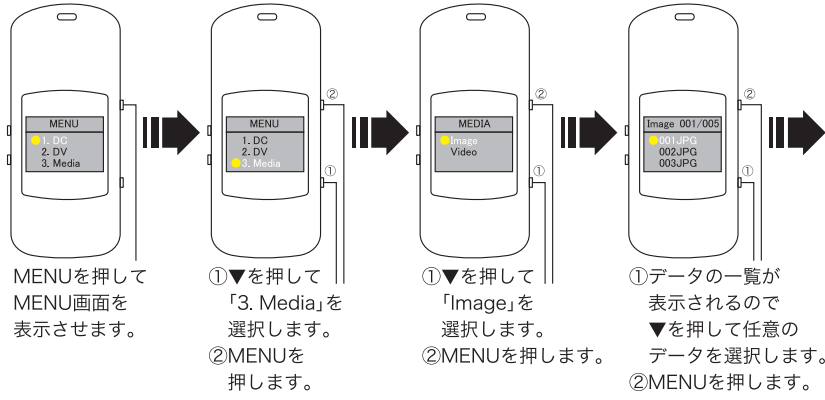

7 各種設定

①Date/Time(時刻合わせ)

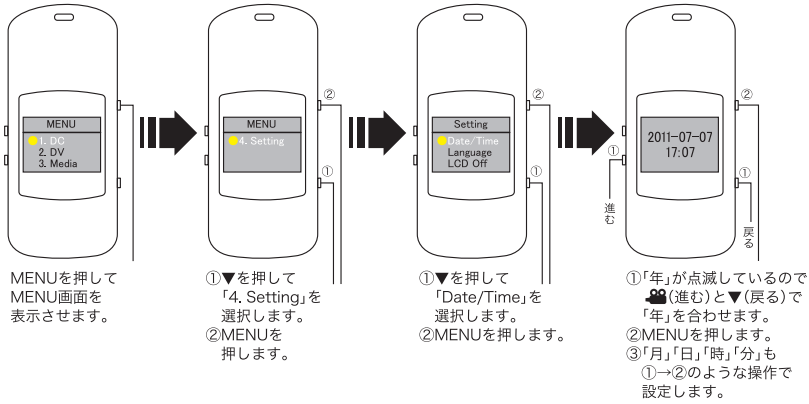

②Language(表示言語設定)

英語表示のみで変更できません。

③LCD Off(画面表示:省電力のためLCDモニター表示を消す時間の設定)

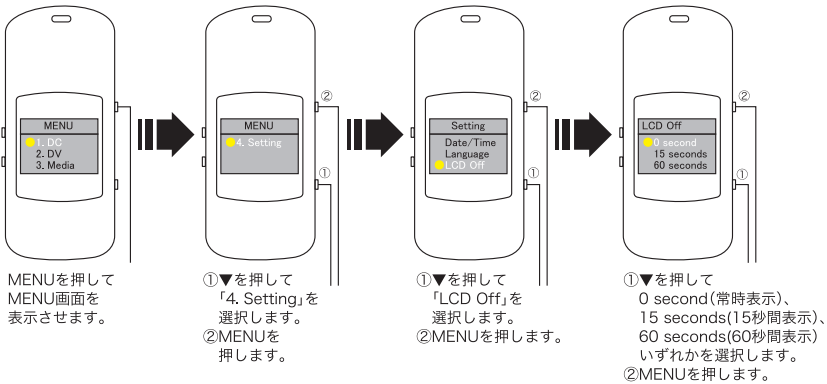

④DV First(電源オン時すぐに録画開始の設定)

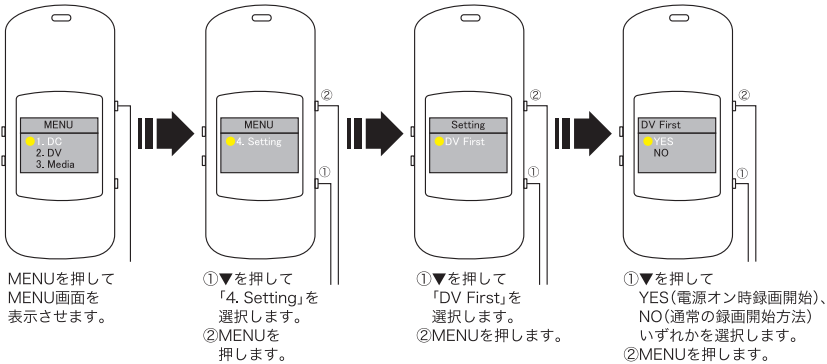

8 パソコンとの連携 ※対応OS:Windows2000/XP/7*1

①パソコンへデータを転送する



本体の電源がオフの状態、本体とパソコンを付属のUSBコードで接続します。

【注意】

※必ず本体の電源がオフの状態USBコードを挿してください。電源オンの状態で挿すと充電モードとなり、データの転送が行えませんのでご注意ください。

本体の液晶画面に通信マークが表示されれば通信可能です。パソコン側のマイコンコンピュータ内にSDカードドライブが表示され、開くとVIDEO、PHOTOのフォルダがあります (Windows 7の場合、コンピューター>リムーバブルディスクの中にVIDEO、PHOTOのフォルダがあります)。フォルダーを開いてコピー、移動、削除または再生ソフト (Windows Media Player*1等) で再生を行ってください。 ※転送データ容量が大きい場合は、カードリーダーの使用を推奨いたします。

*1 Windows 2000、Windows XP、Windows 7、Windows Media Player は、米国 Microsoft Corporation の米国、およびその他の国における商標および登録商標です。

②ネットカメラとして使用する

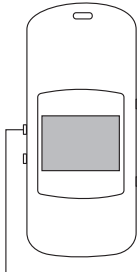

上記①(パソコンへデータを転送する)の方法で本体とパソコンを付属のUSBコードで接続し本体の液晶画面に通信マークが表示された状態で「ON/OFF/BACK」ボタンを押すとカメラマークが表示されパソコン側にビデオカメラとして認識されます (WindowsXP以降で自動認識されます)。Skype*2、Windows Messenger*3等のアプリケーションソフトでビデオカメラとして使用できます。アプリケーションソフトで使用中のみ本体LCDモニターにも画像が表示されます。ビデオカメラを終了するには「ON/OFF/BACK」ボタンを押します。
※アプリケーションソフト使用説明等はパソコン側で参照してください。
当社では質問等にお答え出来ませんので予めご了承ください。

ビデオカメラの開始・終了はON/OFF/BACKを押します。

*2 Skype、関連商標およびロゴskype、「S」記号はSkype Limitedの商標です。

*3 Windows Messenger は、米国 Microsoft Corporation の米国、およびその他の国における商標および登録商標です。

9 設定の初期化

動作不具合等の場合、本体底面にあるリセットボタンを細いピン等で押して設定を初期化してください。

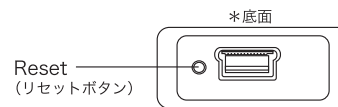

10 microSD/SDHCカードの装着と取外し

①装着

本体の電源がオフの状態、microSD/SDHCカードをカード挿入口にまっすぐに挿入し、カチッと音がするまで軽く押し込みます。

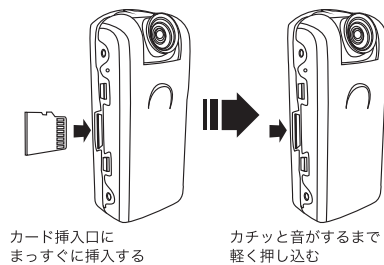

カード挿入口にまっすぐに挿入する

カチッと音がするまで軽く押し込む

②取外し

本体の電源がオフの状態、装着されているmicroSD/SDHCカードをカチッと音がするまで軽く押し込むとカードが出てくるのでまっすぐに引き出します。

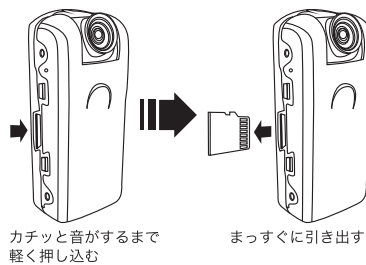

カチッと音がするまで軽く押し込む

まっすぐに引き出す

※2GB～8GBのmicroSD/SDHCカード対応。

※2GBで最大約60分の動画が記録可能(撮影環境により異なります)。

【注意】

※microSD/SDHCカードの取外しと装着は、必ず本体の電源がオフの状態で行ってください。

電源がオンの状態で行うとデータが破損する場合がありますのでご注意ください。